

Solarmodule Serie-20

Solarmodule mit vorderseitigem Kabelanschluss. Für Boote, Kraftfahrzeuge, Seezeichen, Mess-Stationen, Straßenlaternen... . Made in Germany.

Produkteigenschaften

- 100% see- & salzwasserbeständig
- Non-Glas-Modul mit bruchsicherer Nowoflon-Folie
- Trägerplatte extra leicht aus Aluminium-Sandwich weiss pulverlackiert
- Kabelausgang verschraubt und vergossen, mit Zugentlastung am Kabelausgang
- Multikristalline Hochleistungs-Solarzellen für maximale Leistung
- Ultra flacher Modulaufbau (5mm), am Kabelausgang max. 16mm
- 3m Anschlusskabel
- Folienrand 5mm über Trägerplatte überstehend für maximalen Korrosionsschutz
- Abgerundete Ecken zur Vermeidung von Verletzungsgefahren
- Strukturierte Oberfläche mindert Rutschgefahr bei Nässe
- 100% wartungsfrei, selbstreinigende Moduloberfläche
- Bei Montage keine Hinterlüftung notwendig, da Module mit 39 bzw. 40 Zellen ausgestattet sind
- Begehbar bei fester Unterlage (mit Bootsschuhen)
- Module bis zu 3% krümmungsfähig (3cm/1 Meter)
- 3 Jahre Leistungsgarantie

12V	Leistung Wp	I _{sc} A	I _{max} A	U _{oc} V	Länge mm	Breite mm	Bohrungen D=9mm	Gewicht netto kg	Gewicht brutto kg	Kabel mm ²	Zellprotektor
SW-20185	100	5,75	5,43	22,2	1012	689	8	4,7	7,0	3 x 1,5	✓
SW-20184	83	4,30	4,10	24,6	859	689	6	4,2	6,0	3 x 1,5	✓
SW-20183	55	2,90	2,7	24,6	599	689	6	3,0	4,1	3 x 1,5	✓
SW-20182	40	2,20	2,0	23,9	469	689	6	2,5	3,8	3 x 1,5	✓
SW-20166	75	3,84	3,62	24,6	1119	481	8	3,6	5,8	3 x 1,5	✓
SW-20165	50	2,54	2,4	24,6	772	481	8	2,6	4,1	3 x 1,5	✓
SW-20164	38	1,92	1,8	24,6	599	481	6	2,0	2,4	3 x 1,5	✓
SW-20163	27	1,44	1,36	24,1	426	481	6	1,4	2,3	2 x 1,5	-
SW-20146	38	1,92	1,81	25,4	1154	273	8	2,2	4,4	3 x 1,5	✓
SW-20145	25	1,37	1,20	25,4	807	273	8	1,6	3,2	2 x 1,5	-
SW-20144	20	0,96	0,91	25,4	634	273	6	1,2	2,5	2 x 1,5	-
SW-20143	14	0,72	0,69	25,4	468	243	4	0,8	1,8	2 x 1,5	-

24V	Leistung Wp	I _{sc} A	I _{max} A	U _{oc} V	Länge mm	Breite mm	Bohrungen D=9mm	Gewicht netto kg	Gewicht brutto kg	Kabel mm ²	Zellprotektor
SW-22146	75	1,92	1,81	49,8	1119	493	8	3,6	6,0	2 x 1,5	-
SW-22145	50	1,27	1,20	49,8	772	493	8	2,6	4,0	2 x 1,5	-

Gültig für alle Module: Laminat: ETFE/EVA/ETFE / Trägerplatte Alu-Sandwich / Einzelverpackung
 Zulässige Umgebungsbedingungen: - 40 bis + 85 °C; Thermische Kennwerte: TK I_{sc}: 0,06%/K, TK U_{oc}: -0,34%/K, TK P_{mp}: -0,42%/K
 P_{max} Nach STC (Standard Testbedingungen) AM 1,5, 1000 W/m², 25°C, Messtoleranz: 10%.



Technische Änderungen vorbehalten. Stand 11/2017

Module Serie-20

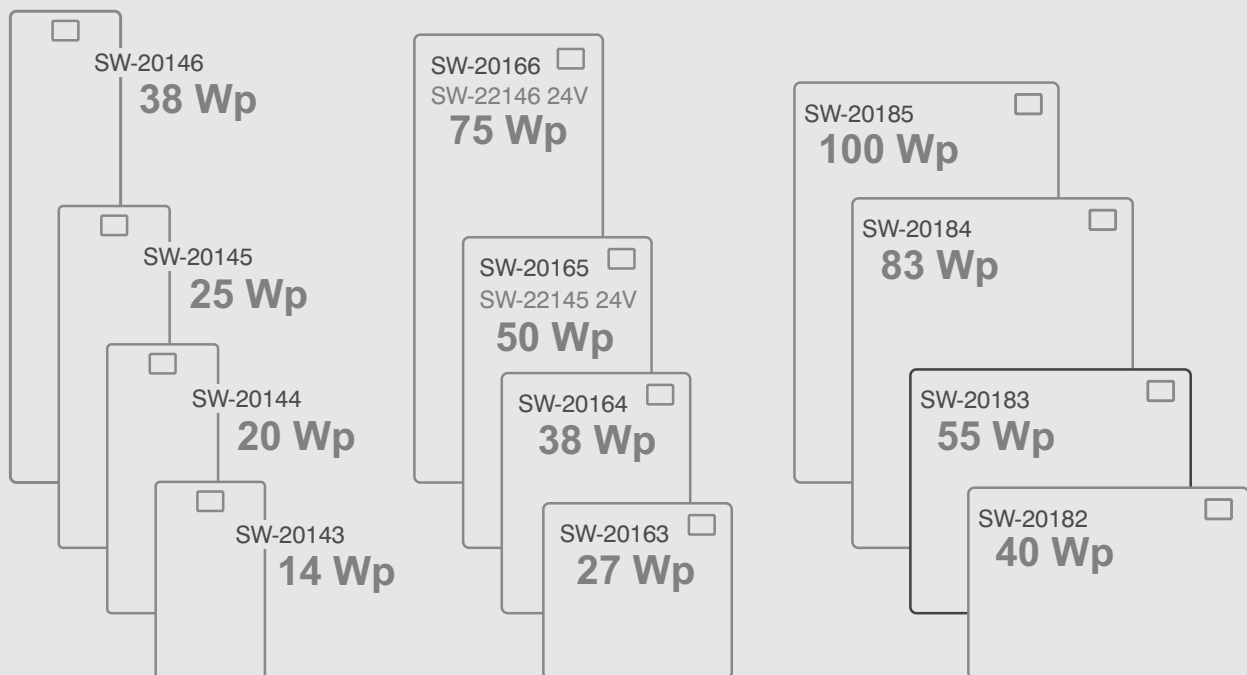

KENNLINIE

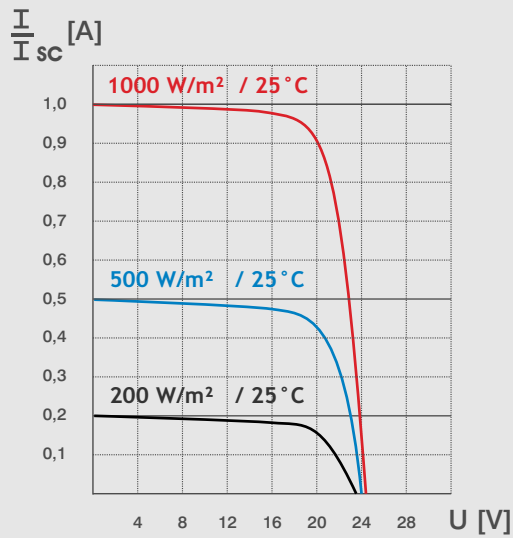

ANWENDUNGSBEREICHE

- für Motorboote und Segelyachten
- für Camping, Caravan, Allrad und Offroad
- für mobile Stromversorgung
- für Industrie, Schifffahrt, Baugewerbe

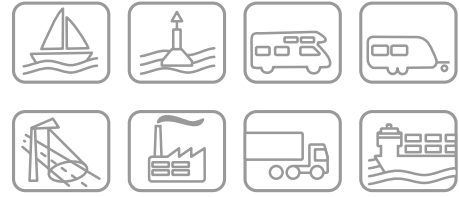

ABMESSUNGEN

SW-20143

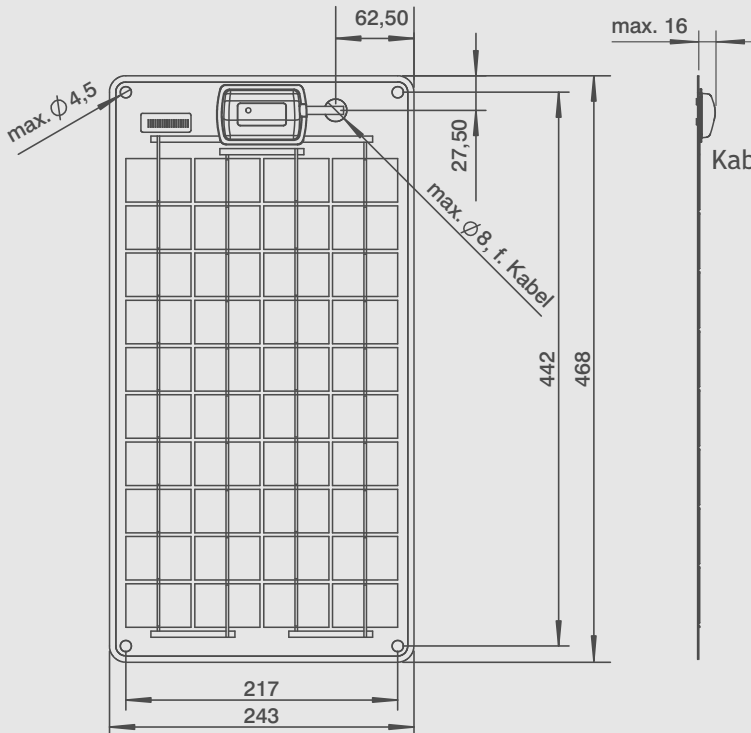

SW-20144

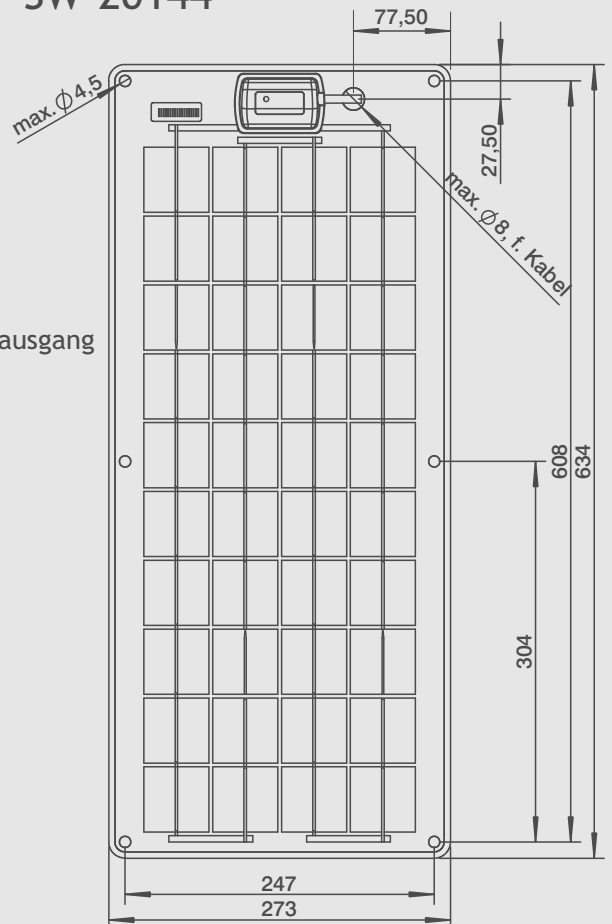

Technische Zeichnungen unter www.sunware.de/download

ABMESSUNGEN

SW-20143

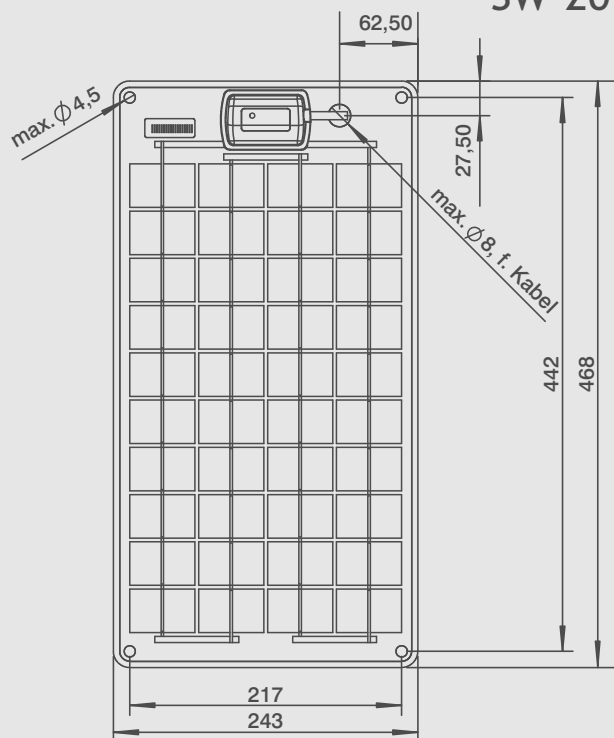

max. 16

Kabelausgang

SW-20145

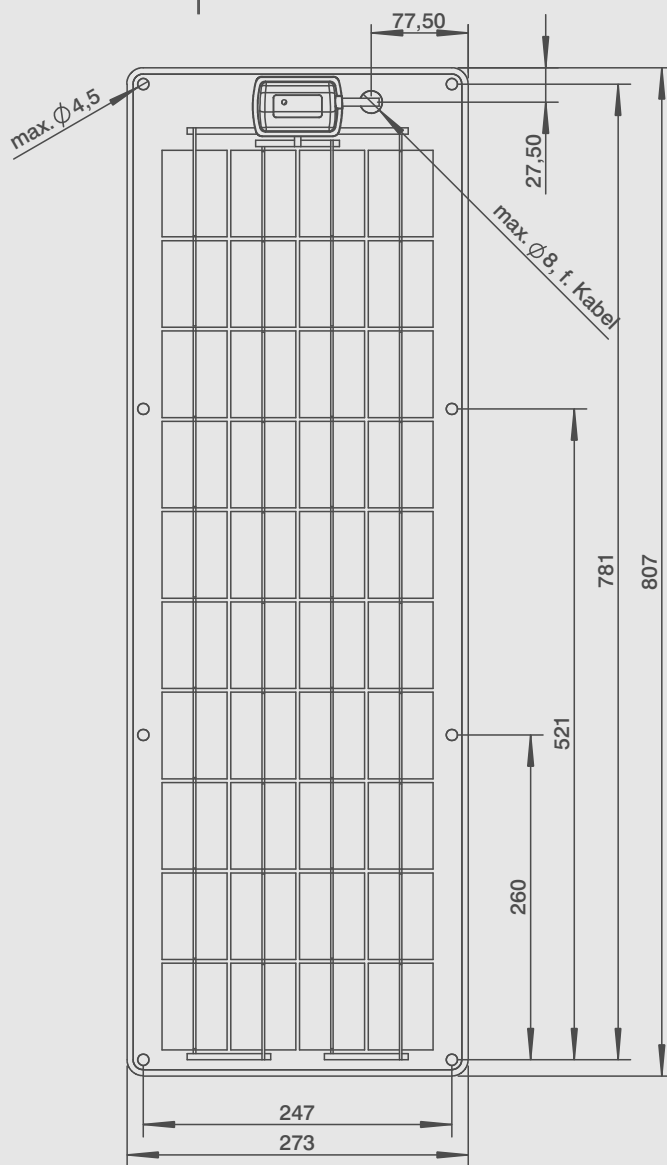

SW-20144

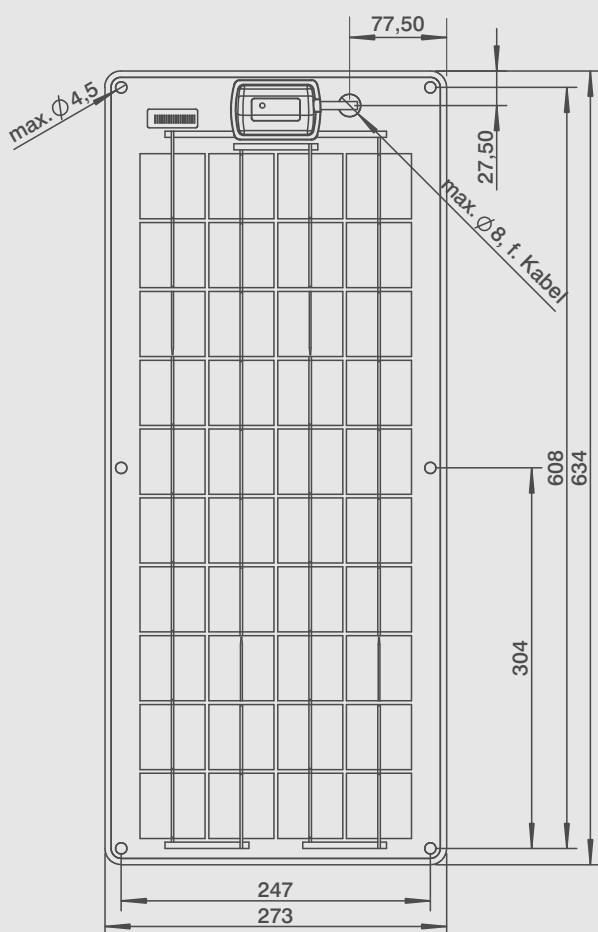

Technische Zeichnungen unter www.sunware.de/download

ABMESSUNGEN

SW-20146

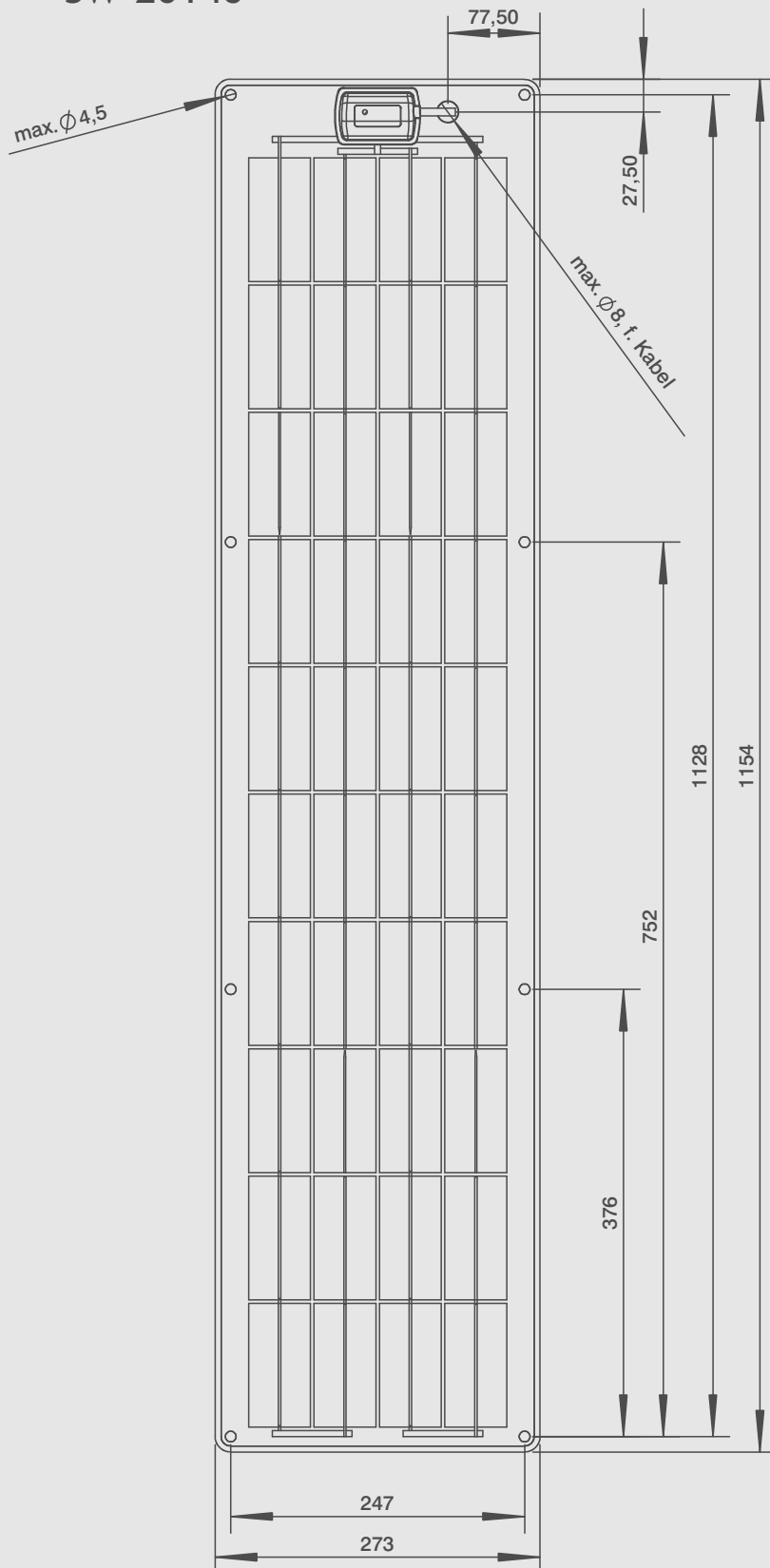

Technische Zeichnungen unter www.sunware.de/download

ABMESSUNGEN

SW-20163

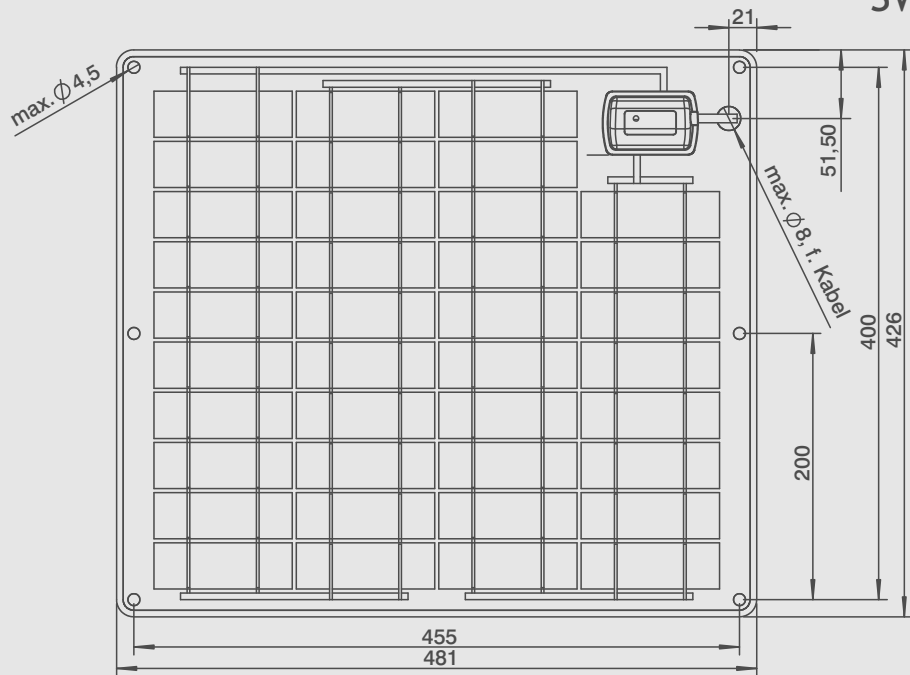

SW-20164

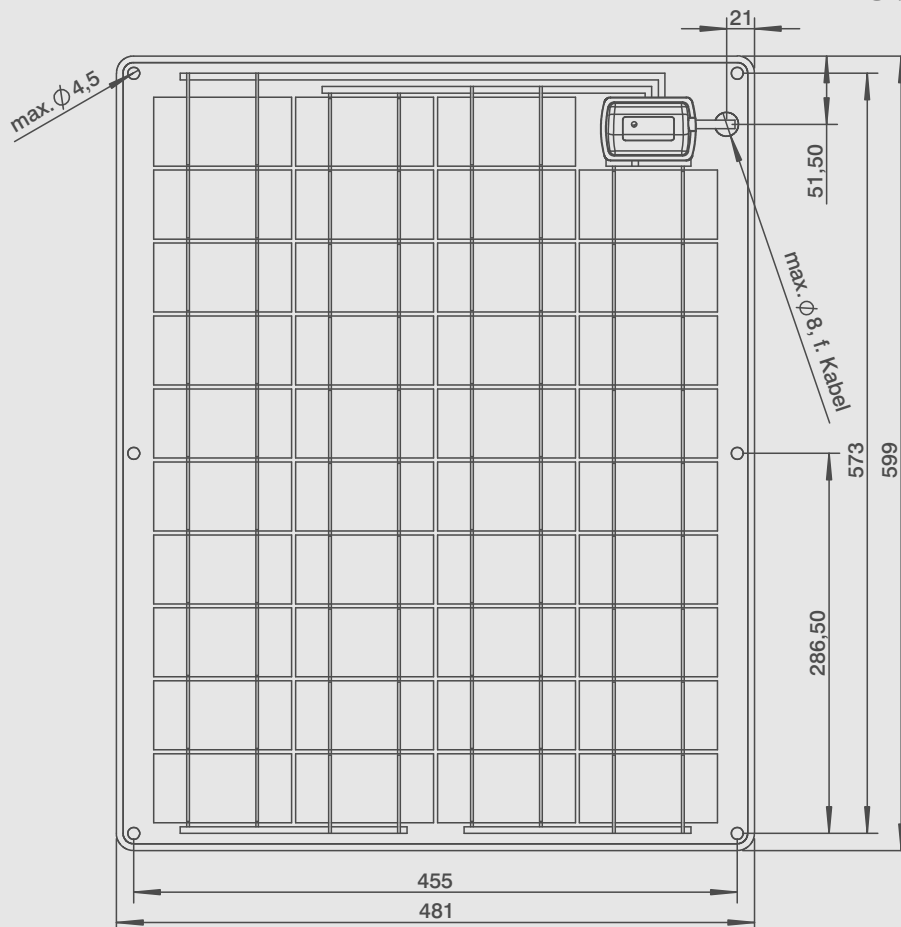

Technische Zeichnungen unter www.sunware.de/download

ABMESSUNGEN

SW-20165

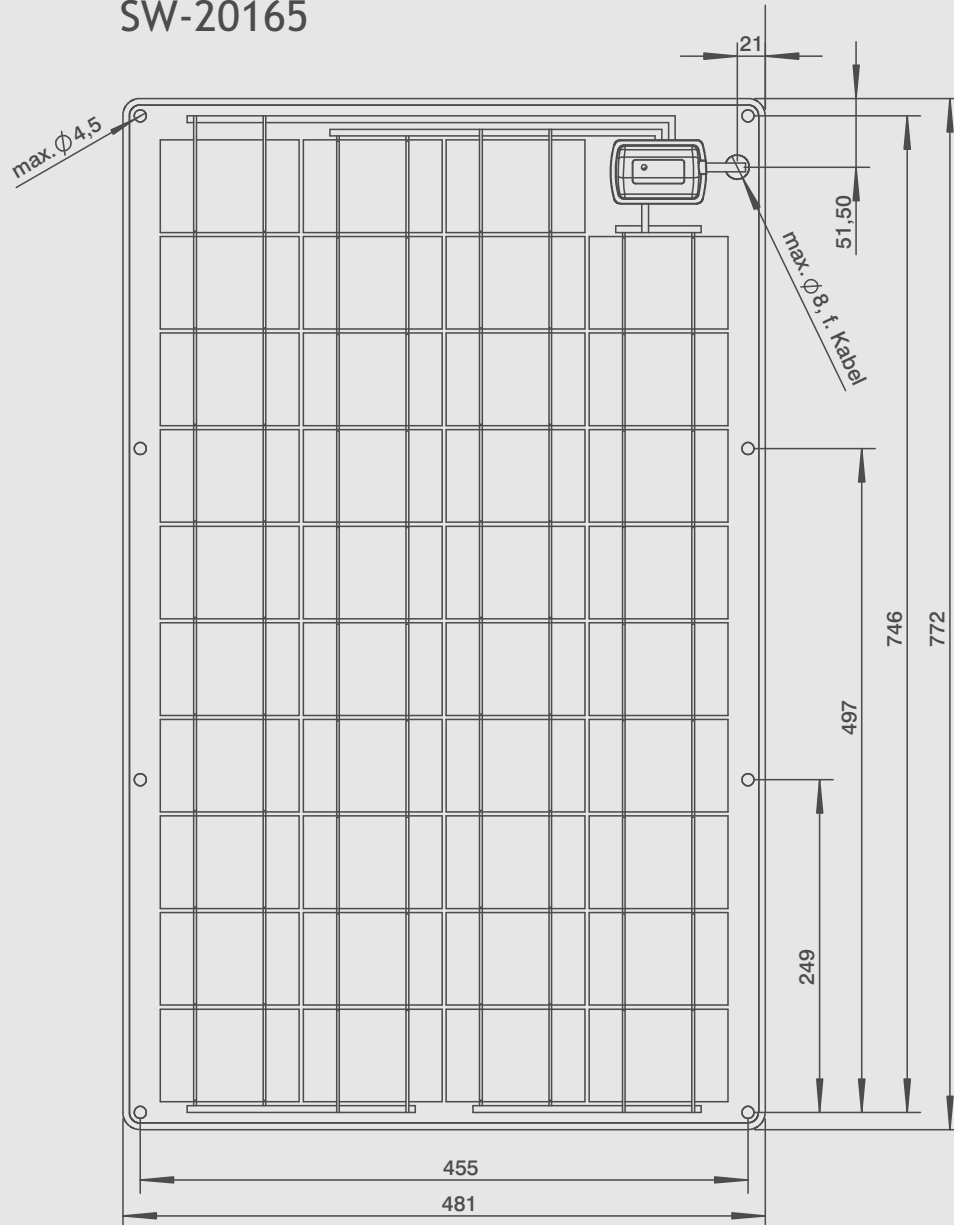

Technische Zeichnungen unter www.sunware.de/download

ABMESSUNGEN

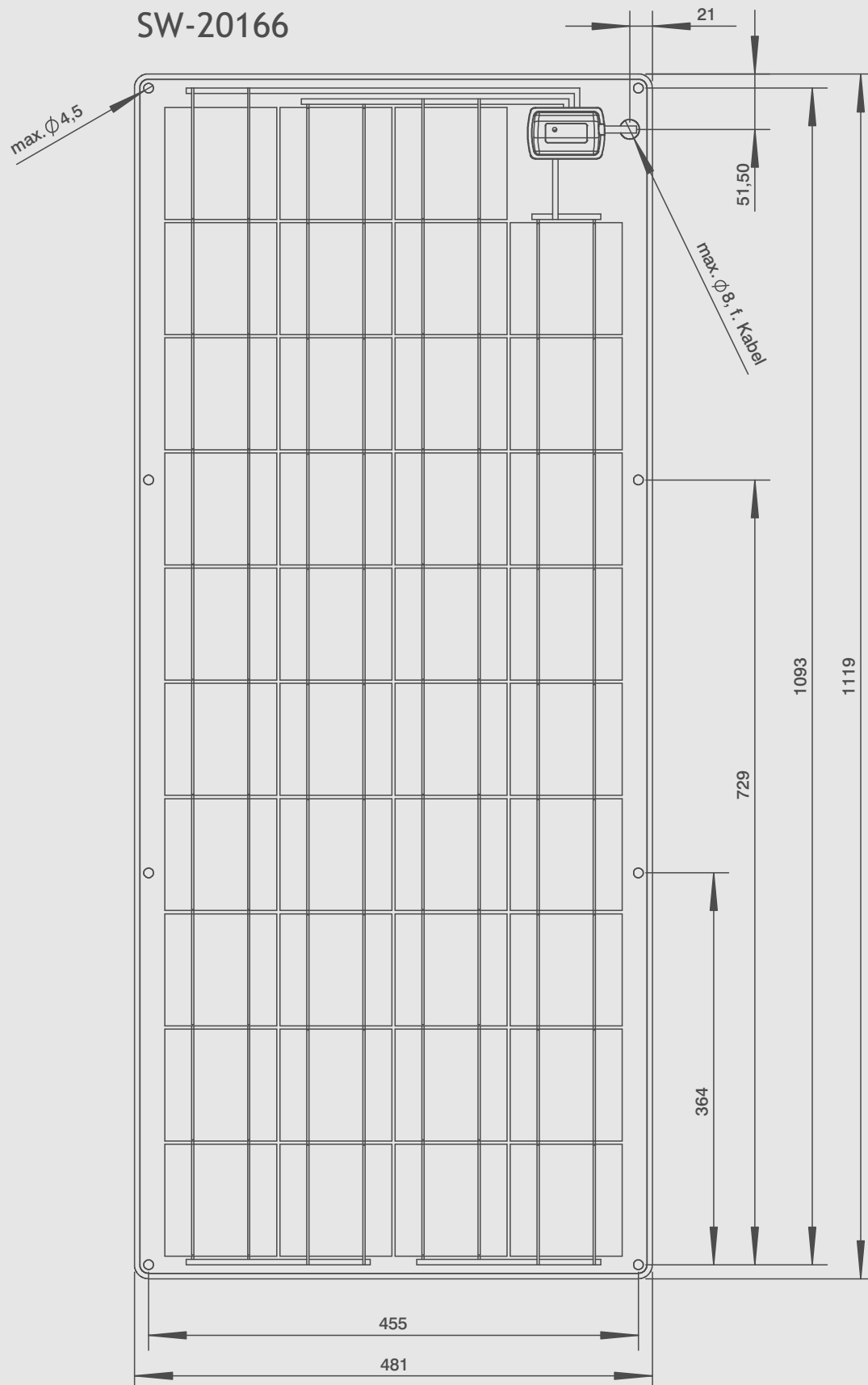

Technische Zeichnungen unter www.sunware.de/download

ABMESSUNGEN

SW-20183

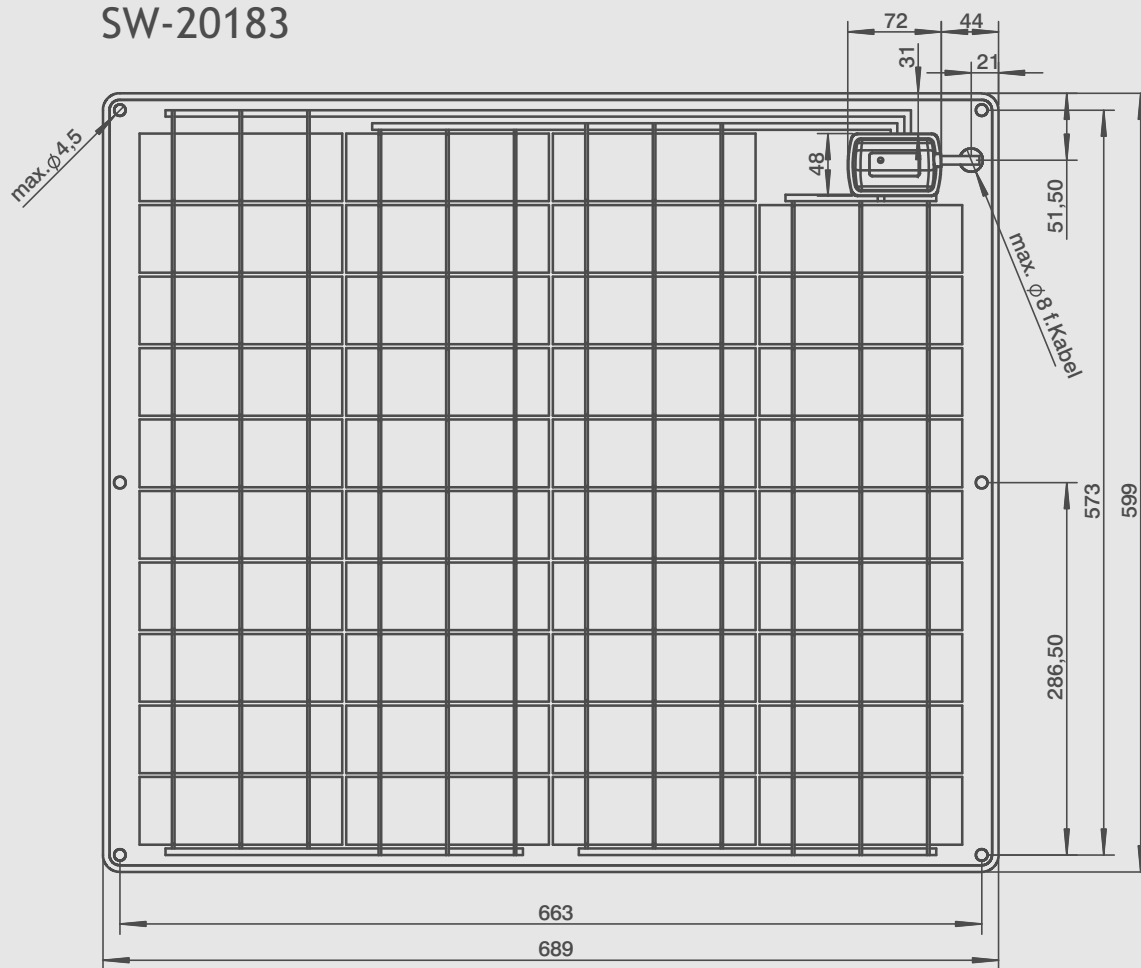

SW-20182

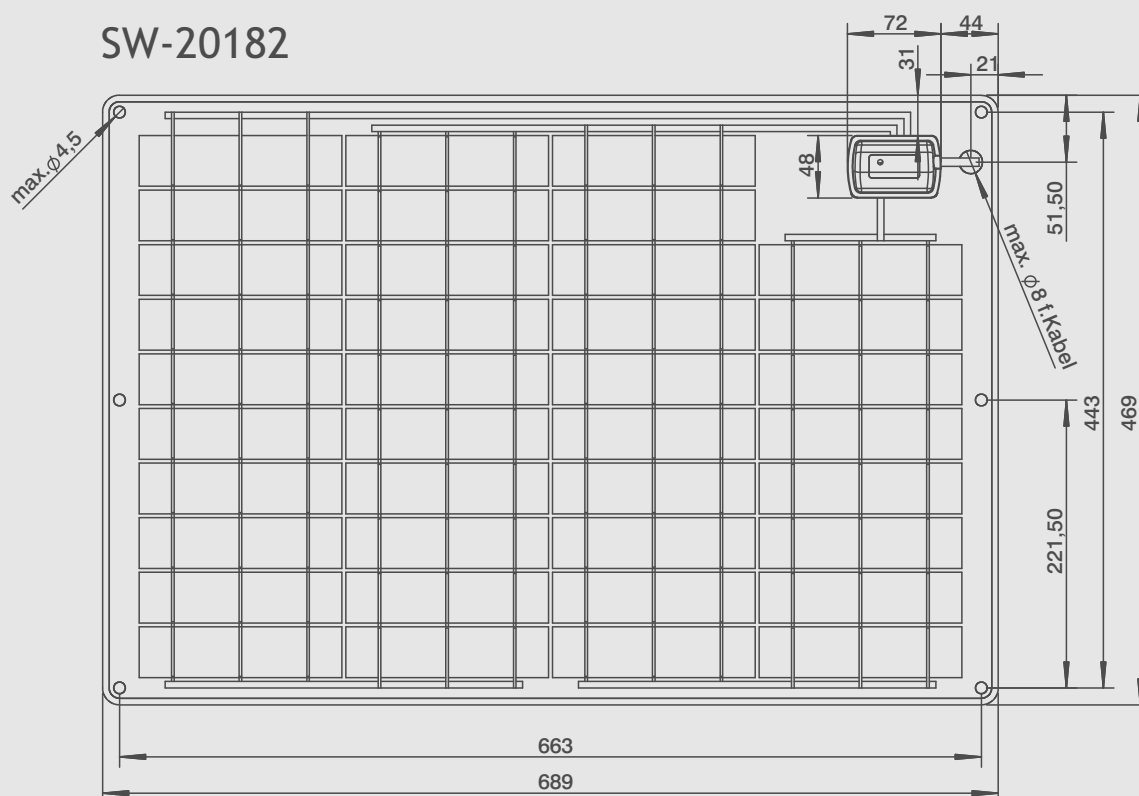

Technische Zeichnungen unter www.sunware.de/download

ABMESSUNGEN

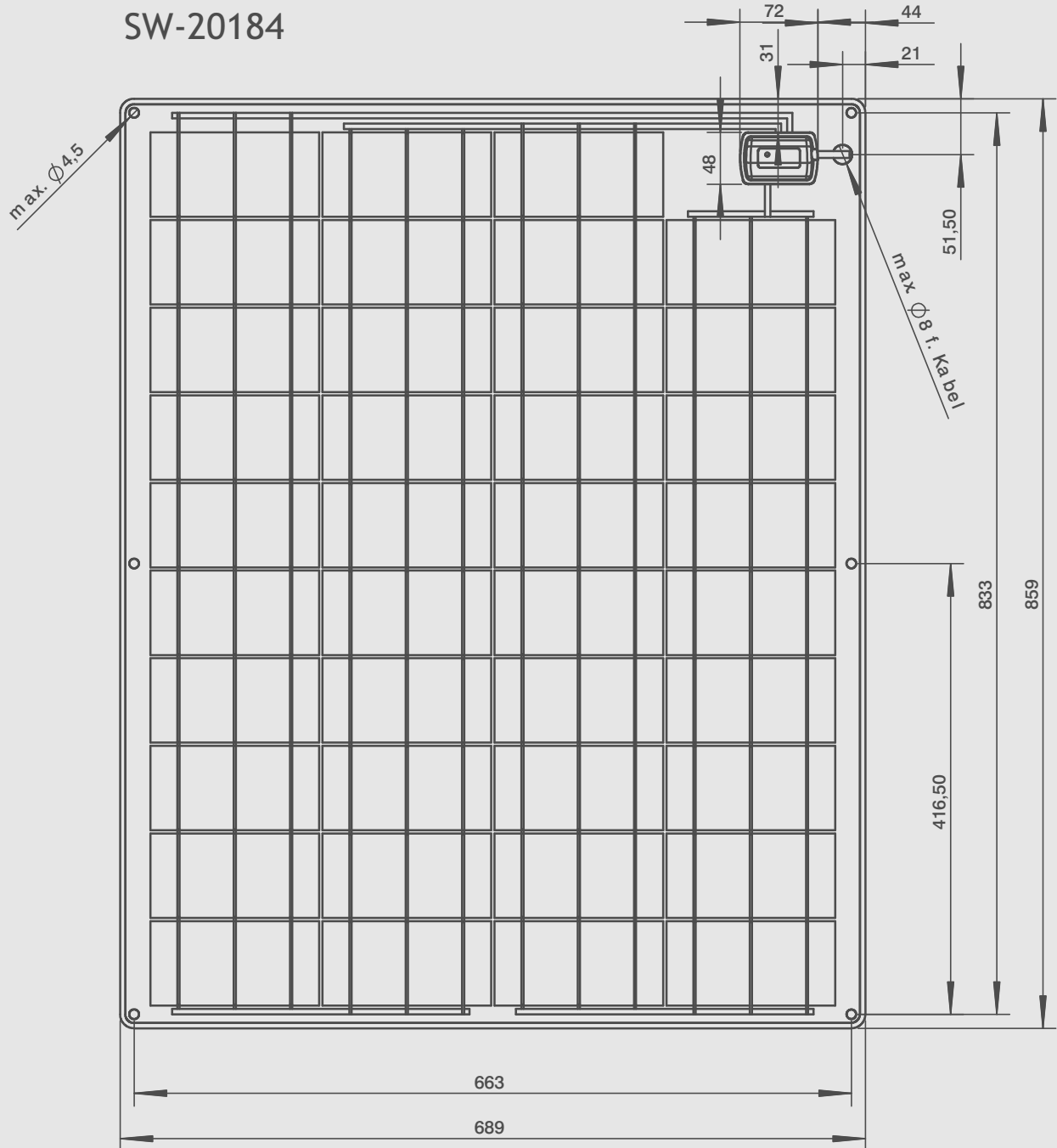

Technische Zeichnungen unter www.sunware.de/download

ABMESSUNGEN

SW-20185

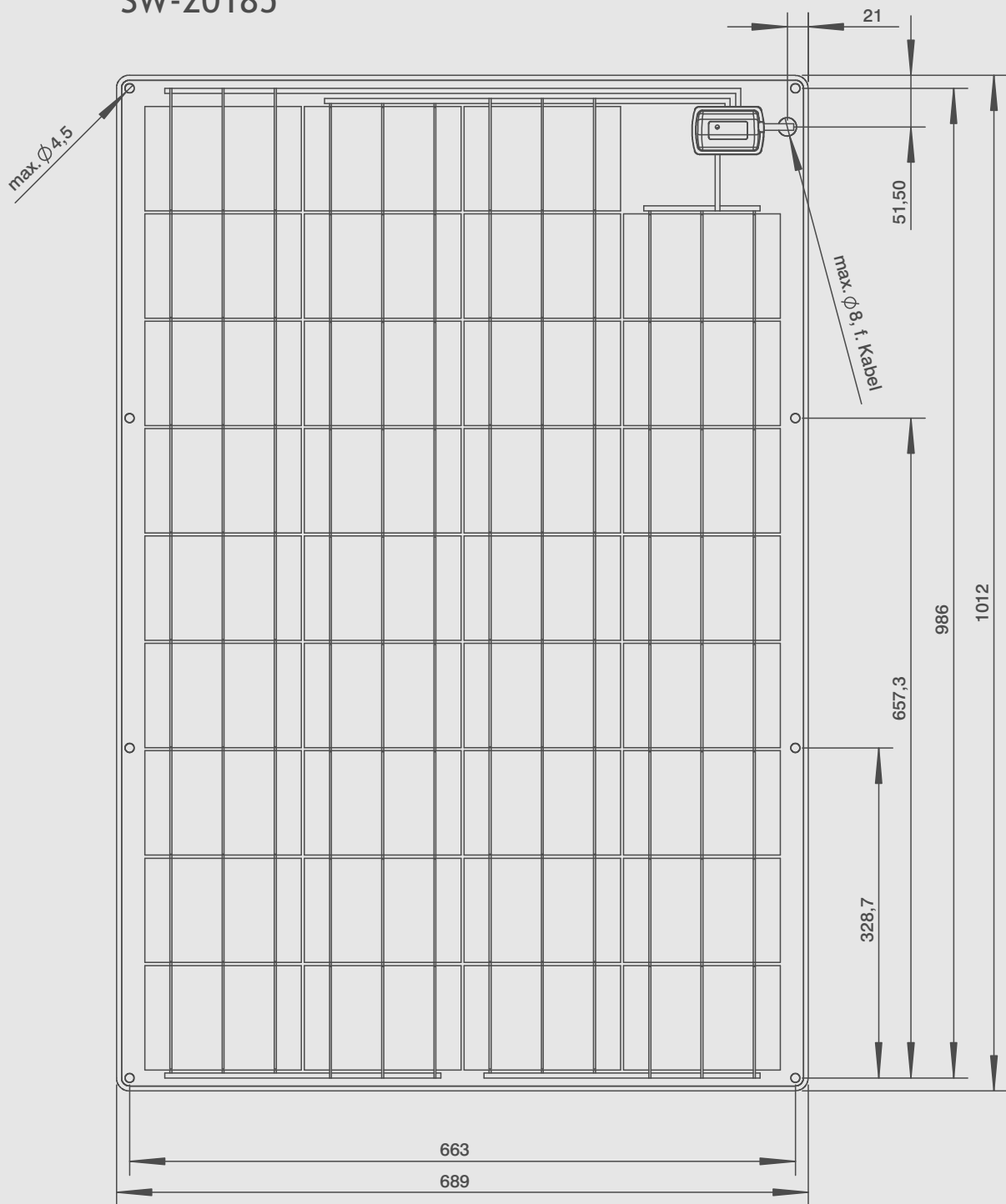

Technische Zeichnungen unter www.sunware.de/download

SW-22145

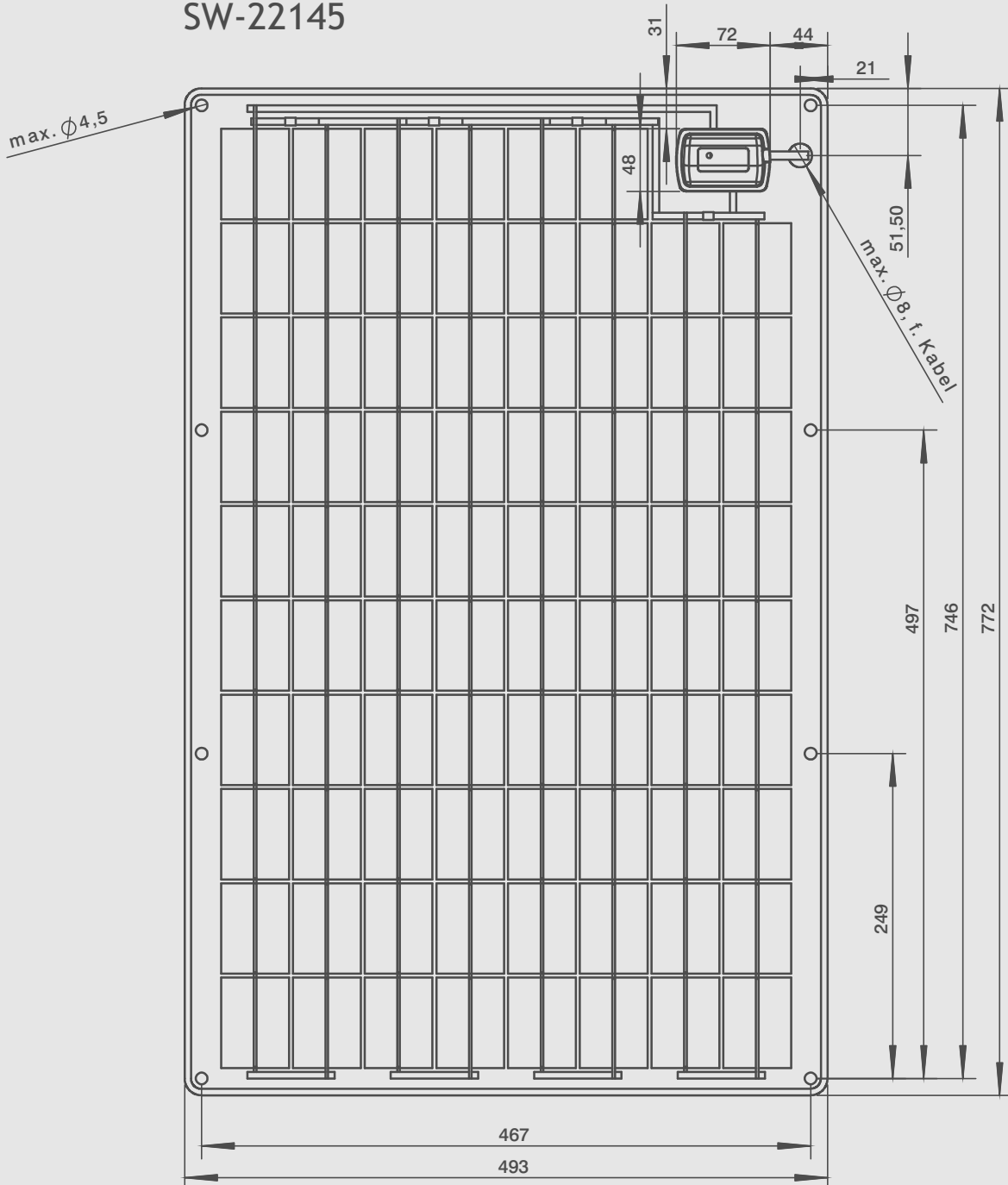

Technische Zeichnungen unter www.sunware.de/download

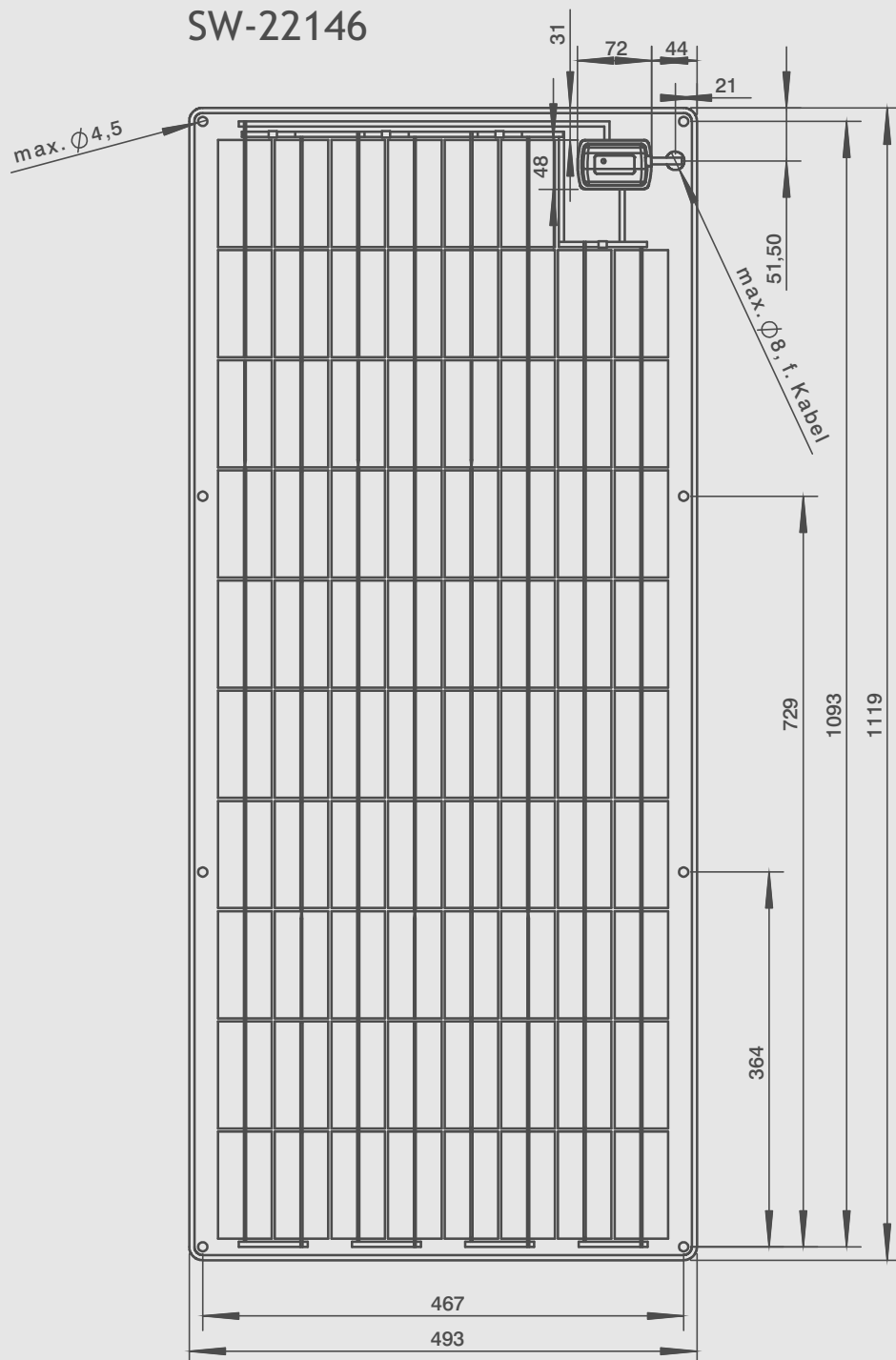

Technische Zeichnungen unter www.sunware.de/download